



Notice de montage et d'utilisation
(à conserver précieusement)

Français : page 3

FR

Instructions for installation and use
(to be kept in a safe place)

English : page 19

EN

Instrucciones de montaje y de uso
(a guardar cuidadosamente)

Español : página 35

ES

Montage- und Gebrauchsanleitung
(Bitte sicher aufbewahren)

Deutsch : seite 51

DE

Istruzioni per il montaggio e per l'uso
(conservare accuratamente)

Italiano : pagina 67

IT

Montage- und gebruikshandleiding
(zorgvuldig bewaren)

Nederlands : bladzijde 83

NL

Instruções de montagem e de utilização
(guarde em lugar seguro)

Português : página 99

PT

Le agradecemos que haya elegido el clorador salino Ei para el mantenimiento de su piscina.

A partir de ahora, su piscina sólo será una fuente de relajación y de bienestar, dado que el Ei le ahorra muchas de las operaciones de tratamiento manual y le ofrece un agua sana, cristalina y más natural durante toda la temporada.

Le recomendamos que lea detenidamente estas instrucciones antes de la instalación y el uso del clorador salino Ei.

Índice

1	Contenido del embalaje	página 36
2	Recomendaciones	página 37
3	Guía de instalación y de uso	página 38
	3.1 Emplazamiento de la unidad de mando Ei	38
	3.2 Instalación de la célula Ei	39
	3.3 Instalación del detector de caudal	40
	3.4 Conexión de la unidad de mando Ei	41
4	Configuración del clorador salino Ei	página 41
	4.1 Descripción del panel de control Ei	41
	4.2 Elección del idioma	42
	4.3 Ajuste del reloj (CLOCK)	42
	4.4 Ajuste del programador (TIMER)	43
	4.5 Puesta en marcha manual	44
	4.6 Uso de un reloj externo (unidad de mando de la filtración)	44
	4.7 Ajuste de la producción de cloro	44
5	Conexión a un controlador externo (domótica)	página 45
	5.1 Configurar el tipo de controlador	45
	5.2 Precauciones durante el cableado de un controlador	45
	5.4 Comprobación del cableado y de las conexiones	46
6	Parámetros del equilibrio del agua	página 47
7	Mensajes de error y avisos: significado	página 47
	7.1 "CONTROLAR SAL"	47
	7.2 "FALLO CAUDAL"	47
	7.3 "FALLO PROD."	48
	7.4 "REVISAR CELULA"	48
	7.5 "INVERSIÓN"	48
8	Seguridad de uso	página 48
9	Mantenimiento	página 49
	9.1 Inspección y limpieza del electrodo	49
	9.2 Batería / memoria	49
	9.3 Mantenimiento / Hibernación:	49
10	Garantía	página 50

1

Contenido del embalaje

- 1 1 x unidad de mando Ei
- 2 1 x soporte de fijación mural con kit de tornillos
- 3 1 x kit detector de caudal (detector, teflón, adaptador y collar de toma de carga)
- 4 1 x reductor para tubería DN 50 mm (instalado en el collar de la célula Ei)
- 5 1 x reductor para tubería 1 1/2 " con junta de estanqueidad (versión inglesa "UK")
- 6 1 x célula Ei con su collarín de toma de carga «Quick Fix»
- 7 1 x corona de \varnothing 22 m/m con broca de centrado (instalación célula Ei y detector de caudal)

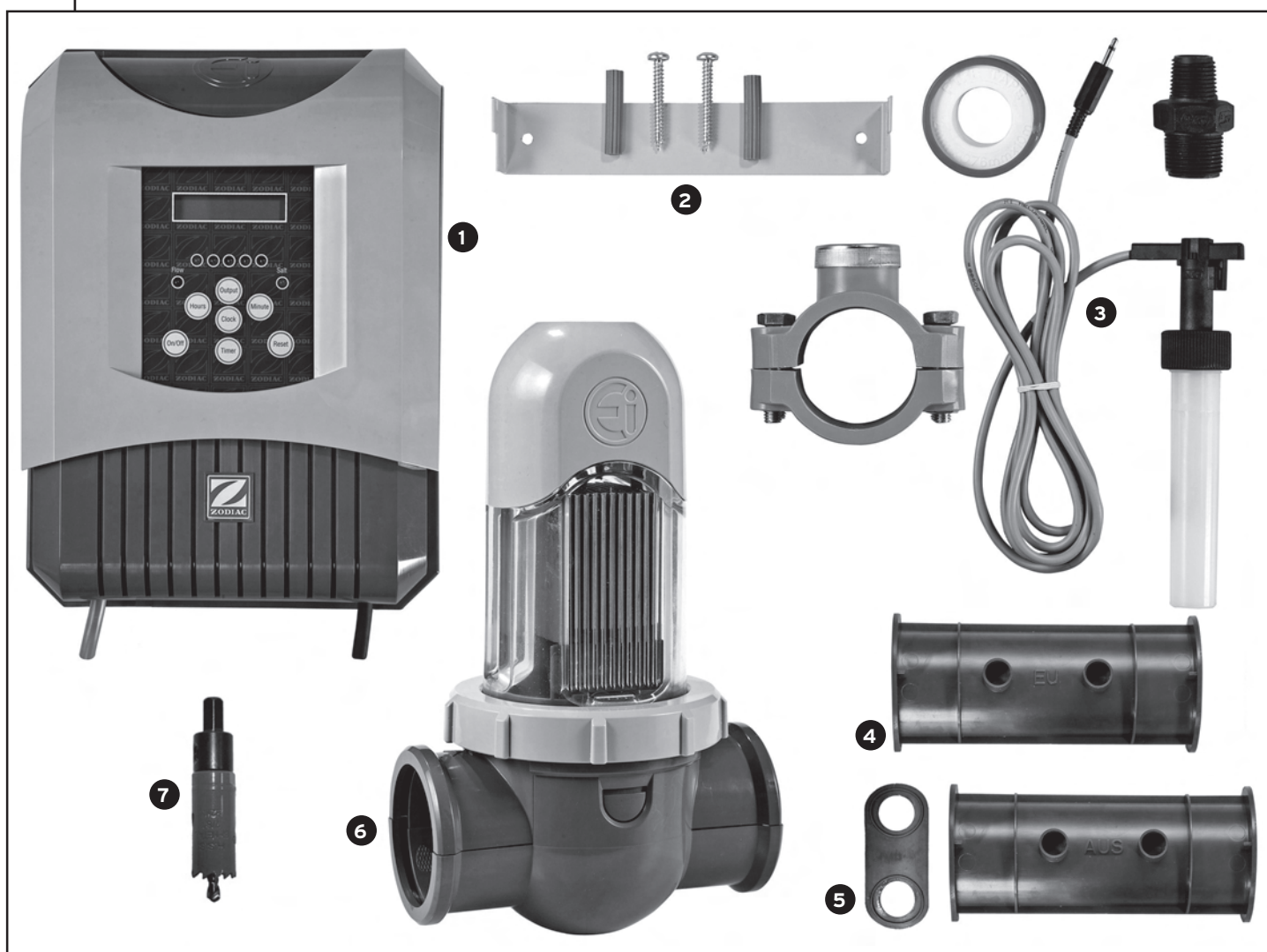

Información importante

LEA DETENIDAMENTE ESTA INFORMACIÓN TÉCNICA ANTES DE PROCEDER AL MONTAJE DEL PRODUCTO. LEA SIEMPRE LAS INSTRUCCIONES DE USO ANTES DE PONER EN SERVICIO EL APARATO. SE RECOMIENDA CONSERVAR SIEMPRE LAS INSTRUCCIONES DE USO.

Zodiac prioriza la seguridad

Para Zodiac, la seguridad es lo primero. Al manipular aparatos eléctricos, se debe proceder siempre con extrema prudencia y se deben respetar siempre las instrucciones. La no observancia de las instrucciones podría ocasionar lesiones permanentes o electrocución.

El clorador TRi / Ei ha sido probado y aprobado «IP23».
Responde a las normas europeas sobre seguridad de materiales eléctricos.
La conexión a la red eléctrica y la colocación de los diferentes elementos con respecto a la piscina deben realizarse respetando las normas y regulaciones específicas de cada país (NF C15-100 y equivalentes).

Advertencias

Los aparatos de tratamiento del agua Zodiac han sido diseñados exclusivamente para su uso en piscinas privadas y domésticas. La no observación de esta norma puede provocar un rendimiento inadecuado a las necesidades de la instalación y anular la garantía.
Hacer funcionar un clorador salino sin el caudal de agua necesario en la célula podría provocar una acumulación de gas inflamable y crear un riesgo de incendio o de explosión.

Mantenga el aparato fuera del alcance de los niños.
Un cable de alimentación dañado debe ser sustituido únicamente por un profesional de la piscina o por un electricista.
Al instalar y al utilizar este aparato eléctrico, respete siempre las precauciones básicas.

Antes de proceder con la instalación, desconecte cualquier fuente de alimentación eléctrica.
El aparato deberá conectarse a un circuito protegido por un interruptor disyuntor diferencial.
Las operaciones de revisión y mantenimiento del material Zodiac solamente pueden ser realizados por profesionales debidamente autorizados.

Seguridad infantil

Los niños no deben manipular el aparato ni realizar operaciones de mantenimiento en el mismo.

Nadie, en particular los niños, deben sentarse, caminar, apoyarse o subirse a una parte o en la totalidad del sistema de funcionamiento de la piscina.
A fin de garantizar la seguridad de las personas, cualquier elemento eléctrico perteneciente al sistema de funcionamiento de la piscina deberá colocarse a 3,5 metros de la piscina como mínimo.

Peligro eléctrico

La unidad de mando Zodiac Ei no debe estar en contacto con el agua y debe instalarse a 3,5 metros como mínimo de la línea de agua de la piscina.

En caso de detectar una falta de caudal, el interruptor electrónico de caudal ha sido diseñado para detener el sistema. Una intervención o anulación del interruptor electrónico de flujo podría provocar lesiones graves a las personas y/o daños en la célula por explosión.

3

Guía de instalación y de uso

Los siguientes pasos le ayudarán a poner en marcha y a utilizar su nuevo clorador salino Zodiac Ei.

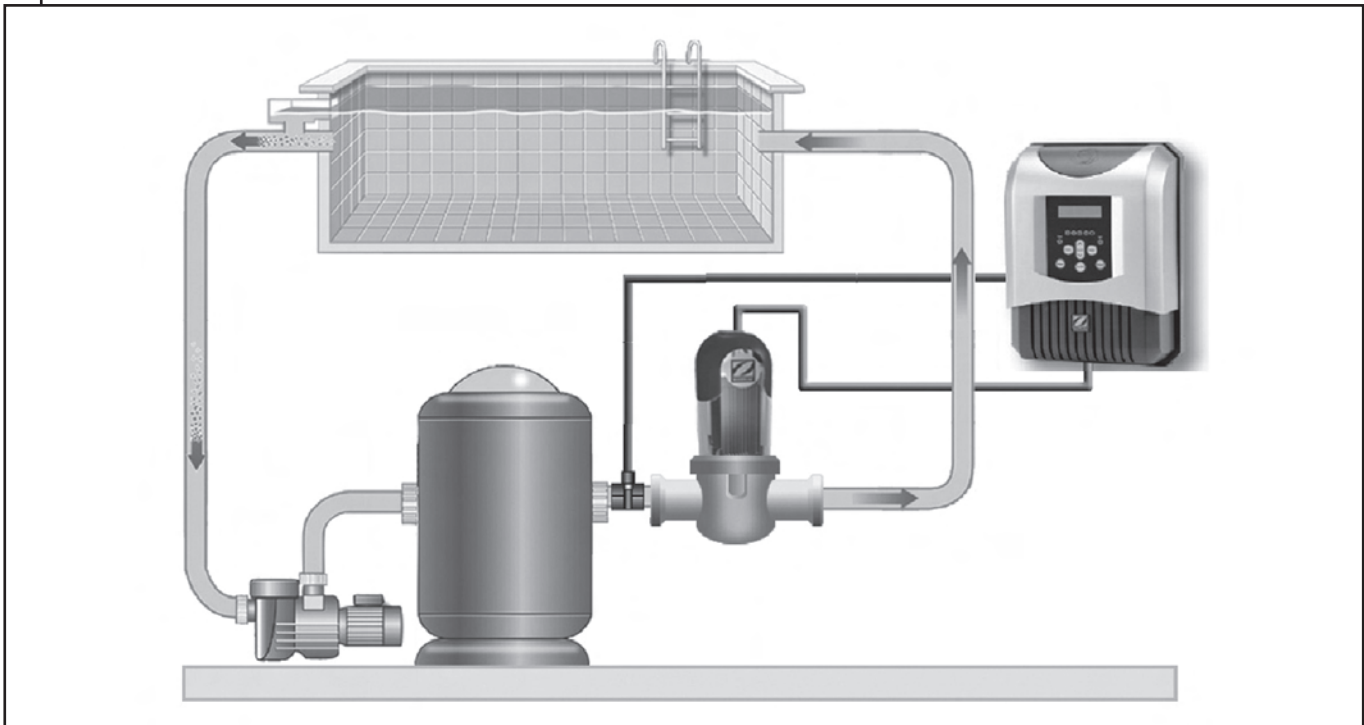

ADVERTENCIA:

La instalación y el uso del clorador salino Ei deben respetar **OBLIGATORIAMENTE** los consejos del presente manual. Si desea más información, póngase en contacto con el distribuidor de su piscina.

3.1 Emplazamiento de la unidad de mando Ei

1. Prevea un lugar adecuado para instalar el soporte de fijación mural de la unidad de mando Ei. Éste deberá colocarse a menos de 1,8 m de la célula (longitud máxima del cable de la célula) y preferiblemente en el local técnico donde esté instalado el sistema de filtración o cerca de la unidad de filtración.

IMPORTANTE: Si instala la unidad de mando sobre un poste, deberá colocar un panel impermeable detrás del aparato, con una dimensión de al menos 300 mm de anchura y 400 mm de altura.

2. Coloque el soporte de fijación mural firmemente a la pared mediante los tornillos y tacos incluidos y coloque la unidad de mando sobre este último.

NOTA: No conecte el aparato a una toma de corriente a menos que se haya finalizado la instalación del mismo (véase el apartado **Conexión de la unidad de mando Ei**).

3.2 Instalación de la célula Ei

¡ IMPORTANTE:

- > La célula siempre debe ser el último elemento en colocarse sobre el tubo de retorno hacia la piscina (cuidado con el sentido de montaje: véase el esquema de principio más arriba).
- > Si el caudal del sistema de filtración es inferior a 18 m³/h, no es indispensable instalar la célula Ei en un bypass. La instalación en bypass es obligatoria si el caudal supera los 18 m³/h.

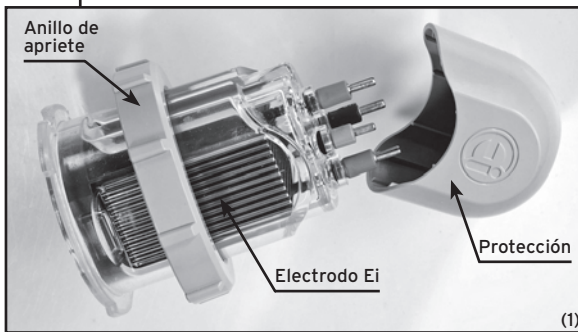

1. Localice una sección de tubo rectilínea (preferentemente horizontal) con una longitud adecuada sobre el tubo de retorno hacia la piscina (se recomienda un mínimo de 30 cm. de tubería sin ningún accesorio o empalme).

2. Separar la célula Ei de la parte superior del collarín de toma de carga (véase la foto más arriba). Para ello, desenrosque en anillo de apriete del electrodo de modo que se pueda retirar el conjunto del collarín de toma de carga. Al extraer el electrodo, se deberá poner especial cuidado con el tubo pequeño transparente de purga existente en el interior de la célula (1).

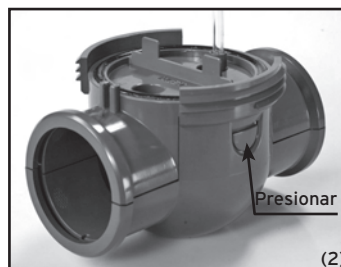
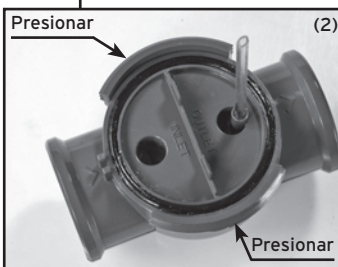

ES

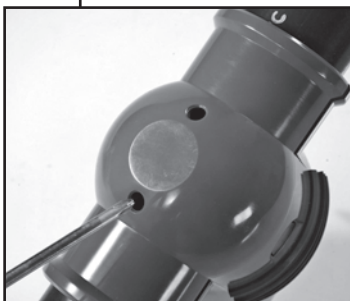

3. Presione las dos lengüetas situadas en ambos laterales de la parte inferior del collarín de toma de carga para retirar la parte superior del mismo. Retire el reductor para tubería DN50 mm insertado en la parte inferior del collar de toma de carga.

4. Coloque la parte inferior del collarín de la célula Ei en el tramo donde desea instalarlo en el tubo de retorno.

Atención: coloque el collarín al revés, con los dos pequeños orificios hacia arriba. Utilice un rotulador o un punzón para marcar el emplazamiento de los dos orificios que se van a perforar en el tubo.

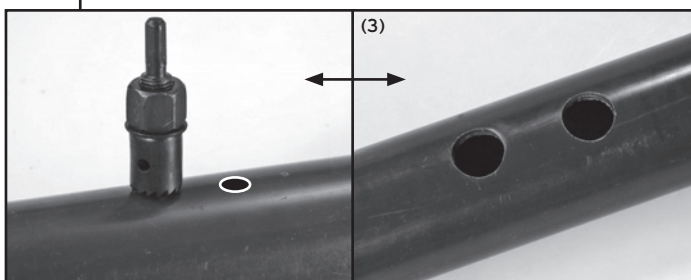

5. Con la corona de \varnothing 22 m/m que viene incluida, practique los dos orificios de fijación. Asegúrese de que los bordes de éstos estén limpios y sin rebabas (3).

6. Coloque la parte superior del collarín de toma de carga de la célula Ei en el tubo deslizándolo por los orificios anteriormente realizados.



OBSERVACIONES IMPORTANTES:

- > El collarín de toma de carga tiene un solo sentido de circulación del agua. Compruebe el sentido de las flechas que indican el sentido de circulación del agua antes del montaje.
- > Versiones inglesas "UK" con tubo de 1 1/2 " solamente: Sustituya la junta plana de la parte superior del collar de toma de carga por otro modelo específico incluido (junta de estanqueidad, en contacto con el tubo).

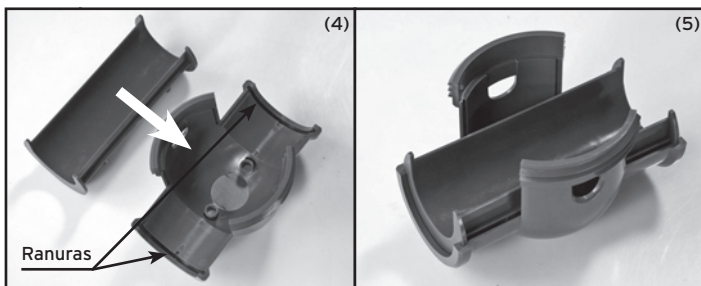

7. Si se instala el clorador salino Ei en un tubo DN50 m/m, utilice el reductor donde figura "EU" en la parte inferior del collarín de toma de carga (utilice el otro reductor para un tubo de 1 1/2"). Atención: asegúrese de que este adaptador encaja perfectamente en las ranuras situadas en la parte inferior del collarín de toma de carga (4).

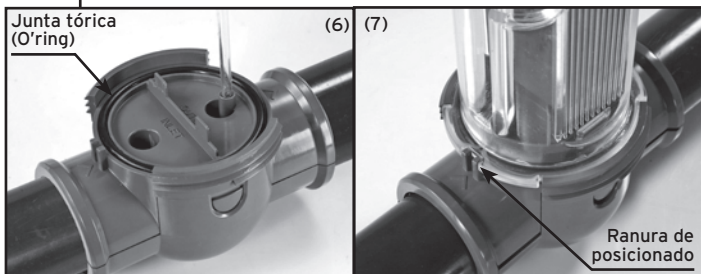

8. Encaje la parte inferior del collarín de toma de carga con la parte superior ya situada en el tubo. (5).

9. Asegúrese de que la junta tórica esté colocada correctamente y, a continuación, coloque el electrodo Ei en la parte superior del collarín de toma de carga. Atención: el electrodo tiene un sentido único y sólo puede introducirse de una manera (**presencia de una ranura de posicionado**) (7).

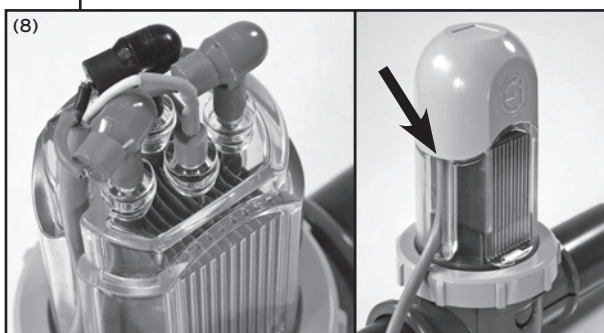

10. Apriete el anillo de apriete (! a mano solamente !) en el collarín de toma de carga. Tenga cuidado de no girar la rosca del anillo de apriete fuera de la dirección de la rosca existente: debe enroscarse libremente.

11. Conecte el cable de la célula a los conectores del electrodo Ei siguiendo el código de colores entre los conectores macho y hembra como se indica a continuación (rojo con rojo, negro con negro y azul con azul).

12. Vuelva a colocar la protección en el electrodo Ei y deslice el cable por la ranura prevista para tal efecto en el lateral del electrodo (8).

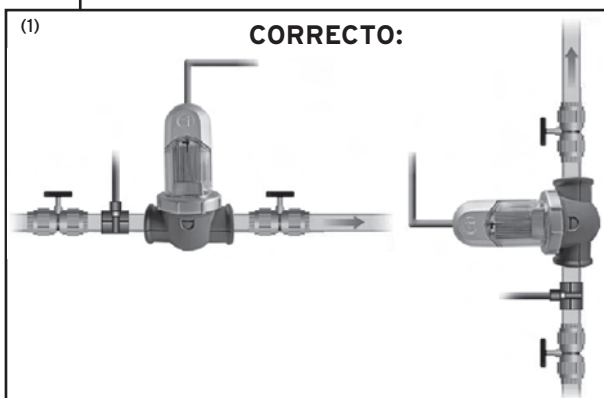

3.3 Instalación del detector de caudal

El detector de caudal y su collarín de toma de carga (DN50 mm) deben instalarse obligatoriamente en la tubería cercana a la célula Ei y antes de esta última.

> **Célula Ei instalada en línea:** El detector de caudal DEBE instalarse justo antes de la célula y después de una posible válvula (1).

> **Célula Ei instalada en by-pass:** El detector de caudal DEBE instalarse en el by-pass de la célula entre la válvula de aislamiento anterior y la propia célula.

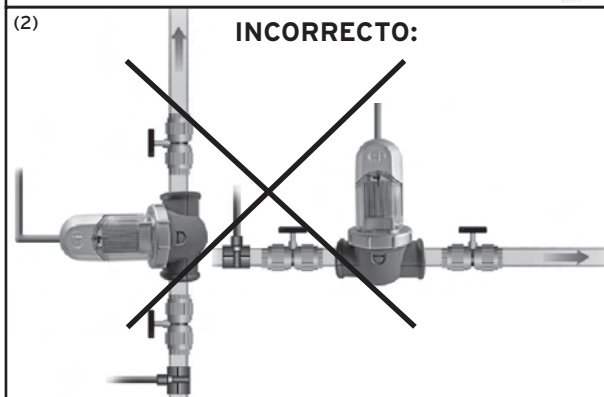

ATENCIÓN: La no observación de estas indicaciones puede conllevar la destrucción de la célula (véanse las figuras a continuación) (2)!

MUY IMPORTANTE: El detector de caudal tiene un sentido de instalación (la flecha que figura sobre el detector indica el sentido del agua). Asegúrese de que esté colocado correctamente sobre su collarín de toma de carga de modo que detenga la producción del clorador Ei cuando se corte la filtración (testigo luminoso rojo "Flow" encendido para indicar una falta de caudal).

Una vez instalado el detector de caudal en su collarín de toma de carga (utilizar la cinta de Teflón que se incluye para la estanqueidad de las roscas), conecte su cable a la unidad de mando Ei utilizando la conexión rápida de tipo "jack".

3.4 Conexión de la unidad de mando Ei

El clorador Ei ha sido diseñado para funcionar únicamente con una tensión de 220-240 Vca 50 Hz.

RECUERDE: La instalación y el uso del clorador salino Ei deben respetar OBLIGATORIAMENTE los consejos del presente manual. Si desea más información, póngase en contacto con el distribuidor de su piscina.

El clorador Ei puede conectarse de 2 maneras diferentes:

- 1) O bien puede conectarse a una alimentación de corriente permanente a través de la toma (alimentación protegida por disyuntor diferencial 30 mA al principio de la tubería conforme a la norma NF C15-100 o equivalente según el país).
- 2) O bien directamente dependiente de la filtración de la piscina (aparato alimentado únicamente durante los periodos de filtración).

La primera posibilidad que se indica más arriba es la conexión eléctrica preferencial.

Cuando se hayan realizado todas las conexiones y que los posibles encolados estén secos (esperar varias horas según el producto utilizado), vuelva a conectar la alimentación general para poner en funcionamiento el clorador Ei.

4

Configuración del clorador salino Ei

4.1 Descripción del panel de control Ei

La figura a continuación le indica las funciones del panel de control del clorador Ei:

ES

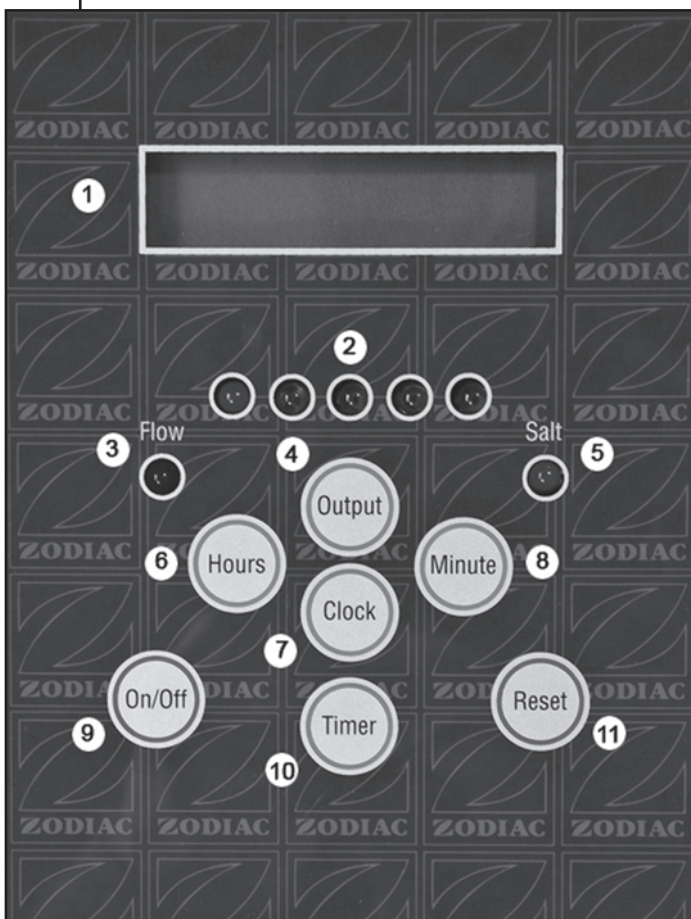



- 1 Pantalla LCD
- 2 Testigos luminosos de producción de cloro (1º naranja y los otros 4 verdes)
- 3 Testigo luminoso rojo "Flow" de seguridad cuando falta caudal
- 4 Botón de ajuste de la producción de cloro
- 5 Testigo luminoso naranja "Salt" de falta de sal
- 6 Botón de ajuste de las horas
- 7 Botón de ajuste del reloj
- 8 Botón de ajuste de los minutos
- 9 Botón de "encendido/apagado" manual
- 10 Botón de programación
- 11 Botón de reinicio

4.2 Elección del idioma









El idioma por defecto del clorador Ei es el francés. No obstante, el aparato puede mostrar la mayoría de los mensajes en los siguientes idiomas: francés, inglés, español, italiano, alemán, holandés y afrikáner.

Para seleccionar el idioma:

1. Encienda el clorador Ei.
2. Espere al final de la secuencia de inicio en la pantalla LCD (aproximadamente 5 segundos).
3. Pulse y mantenga pulsado el botón .
Después de unos 5 segundos, el idioma actual se mostrará en la pantalla.
4. Mantenga pulsado el botón  hasta que el idioma deseado se muestre en la pantalla.
5. Suelte el botón  cuando llegue al idioma elegido. Éste quedará definido como idioma de la pantalla LCD.

4.3 Ajuste del reloj (CLOCK)

OBSERVACIÓN IMPORTANTE: El clorador salino Zodiac Ei está dotado de una memoria interna. Durante la primera conexión eléctrica del Ei (o durante una nueva puesta en marcha), es importante dejar el aparato encendido durante al menos 24 horas seguidas (alimentación permanente o marcha forzada). De este modo, el acumulador interno estará lo suficientemente cargado como para guardar en la memoria todos los parámetros de funcionamiento.

1. Encienda el clorador Ei.
2. Espere al final de la secuencia de inicio en la pantalla LCD (aproximadamente 5 segundos).
3. Pulse y mantenga pulsado el botón .
4. Al tiempo que mantiene pulsado el botón , pulse el botón  para ajustar las horas al valor deseado. (El botón  puede mantenerse pulsado para acelerar el aumento).
5. Al tiempo que mantiene pulsado el botón , pulse el botón  para definir los minutos hasta alcanzar el ajuste deseado. (El botón  puede mantenerse pulsado para acelerar el aumento).
6. Suelte el botón  - el reloj está ajustado en la hora.

NOTA: El reloj tiene un formato de visualización de 24 horas.

Reinicio del el aparato:

1. A partir de la pantalla LCD que se muestra por defecto, pulse el botón .
2. Después de unos segundos, el clorador Ei vuelve a arrancar y el reloj se reinicia ("00:00").
3. Vuelva a poner en hora el reloj según el procedimiento descrito anteriormente (**Ajuste del reloj**).

ATENCIÓN: el reinicio del aparato supone la pérdida de todos los ajustes anteriormente realizados (reloj, programador...)!









4.4 Ajuste del programador (TIMER)

El clorador Ei dispone de 2 programadores (Timers) que pueden programarse con objeto de hacer funcionar la producción de cloro en un tiempo diferente al de la filtración, con dos franjas diarias de funcionamiento.

Atención: las franjas horarias de programación deberán incluirse dentro de las de la filtración (no hay producción de cloro cuando la filtración está parada).

IMPORTANTE: el uso del programador es OBLIGATORIO cuando el clorador Ei está conectado a una alimentación de corriente permanente.



Para ajustar el programador:

1. A partir de la visualización que se muestra por defecto en la pantalla LCD, pulse el botón  para entrar en el ajuste del "TIMER 1". Aparece brevemente un mensaje automático y, a continuación, la pantalla LCD muestra: "TIMER 1 ON - - : - -".
2. Pulse el botón  para ajustar la hora de puesta en marcha (el botón  puede mantenerse pulsado para acelerar esta operación).
3. Pulse el botón  para ajustar los minutos de puesta en marcha (el botón  puede mantenerse pulsado para acelerar esta operación).
4. Una vez definida la hora deseada para la puesta en marcha "ON", pulse el botón  para pasar al ajuste de la hora de apagado "OFF". La pantalla LCD mostrará: "TIMER 1 OFF - - : - -".
5. Repita los pasos 2 y 3 para ajustar la hora de apagado.
6. Si necesita definir otra franja horaria de programación, pulse de nuevo el botón  para pasar al ajuste del "TIMER 2" y repita los pasos de 1 a 5 anteriores 2 veces (una vez para el encendido y otra vez para el apagado del aparato). Si no necesita programar ninguna otra franja, pulse la tecla  para volver a la visualización por defecto de la pantalla LCD.



ES

OBSERVACIÓN: Cuando se ha definido una franja horaria de programación, un pequeño símbolo "T" se visualiza en la parte superior derecha de la pantalla LCD.



NOTA: Cuando se define una hora de encendido "ON", se propone por defecto una hora de apagado. Para definir la hora de apagado que más le convenga, basta con pulsar los botones  y  en función de su elección.

Para borrar la programación:

1. A partir de la pantalla LCD que se muestra por defecto, pulse el botón . Espere a que desaparezca el mensaje "PULSAR OUTPUT BORRAR TIMERS".
2. Pulse el botón  y aparecerá el mensaje "TIMERS CANCELADOS". La programación del clorador Ei se pone a cero.
3. Pulse el botón  para volver a la pantalla LCD mostrada por defecto.
4. Realice de nuevo una programación si es necesario (véase **Ajuste del programador**).

4.5 Puesta en marcha manual

Además de poder funcionar con el programador, el Ei también puede encenderse y apagarse manualmente pulsando el botón .



El aparato funcionará hasta la siguiente hora de apagado "OFF" si se ha realizado una programación de franja horaria de producción y, a continuación, volverá al modo de funcionamiento según el programador. Esta función puede ser muy útil para realizar pruebas.

NOTA: El clorador Ei está dotado de un dispositivo de seguridad contra el exceso de producción de cloro que se encarga de cortarlo automáticamente si se superan 30 horas de producción continua. Si el Ei se enciende manualmente y no se ha programado ninguna hora de apagado (funcionamiento continuo de la filtración), el aparato funcionará ininterrumpidamente durante 30 horas como máximo. A continuación, se apagará automáticamente ("OFF") para evitar una dosificación excesiva de cloro.

4.6 Uso de un reloj externo (unidad de mando de la filtración)



En algunos casos, puede ser necesario conectar el clorador Ei a un reloj externo (dependiente de la filtración). En este caso, la producción de cloro sólo podrá realizarse dentro de las franjas horarias de funcionamiento de la filtración.

Procedimiento:

1. Ponga en marcha la filtración de la piscina para que el clorador Ei se encienda (inicio durante 5 segundos).
2. Encienda el clorador Ei (botón ) y ajuste el nivel de producción de cloro deseado (botón ). Véase el apartado Ajuste de la producción de cloro a continuación.
3. Ajuste el reloj externo de la unidad de mando de la filtración, para ajustar las franjas horarias de funcionamiento deseadas.

NOTA: se recomienda encarecidamente utilizar el programador (timer) incluso cuando el clorador Ei sea dependiente de la filtración. Esto evitará la activación de cualquier "dispositivo de seguridad contra el exceso de producción" del aparato durante una marcha forzada de la filtración durante varios días.

4.7 Ajuste de la producción de cloro

1. Encienda el clorador Ei pulsando el botón .
2. Pulse el botón  para ajustar el nivel de producción de cloro. El ajuste de producción mínimo es el primer testigo luminoso naranja (corresponde a aproximadamente el 20%) y los incrementos (testigos luminosos verdes) se efectúan a intervalos del 20% hasta el máximo (4 testigos luminosos verdes encendidos).
3. Si mantiene pulsado el botón  por encima del máximo, el nivel de producción volverá al mínimo (testigo luminoso naranja).

OBSERVACIÓN: La visualización del nivel de producción de cloro indica un ajuste y no se corresponde con la producción "real" de cloro; se trata del nivel de producción deseado. El nivel de producción se corresponde con el porcentaje de un ciclo de funcionamiento, por ejemplo:
> 1^{er} testigo luminoso naranja encendido (20%) = 2 minutos de producción, 8 minutos de pausa
> 3 testigos luminosos verdes encendidos (80%) = 8 minutos de producción, 2 minutos de pausa.

5

Conexión a un controlador externo (domótica)





Si utiliza un sistema de control centralizado (o controlador externo) para controlar la piscina, es preciso configurar el clorador Ei para permitir la comunicación entre ambos aparatos.

< Ejemplo de controlador

5.1 Configurar el tipo de controlador

NOTA IMPORTANTE: La configuración del tipo de controlador se debe realizar obligatoriamente antes de la conexión del cable de control a la caja del controlador externo.

Procedimiento:

1. Encienda el clorador Ei.
2. Espere al final de la secuencia de inicio (unos segundos) pero déjelo en "OFF".
3. Pulse y mantenga pulsado el botón . Después de 5 segundos aproximadamente, el modelo de controlador externo actual se mostrará en la pantalla.
4. Mantenga pulsado el botón  hasta que el modelo deseado se muestre en la pantalla.
5. Suelte el botón  cuando llegue al modelo de controlador seleccionado. El clorador Ei volverá a continuación a la visualización por defecto de la pantalla LCD.

ATENCIÓN: Para los usuarios de controladores Jandy "REV L" o versiones más recientes: Es primordial que la configuración del controlador externo se encuentre en "JANDY L/M" si se va a conectar un controlador Jandy Aqualink "REV L" o una versión posterior. Si se selecciona la configuración errónea, la unidad de control Jandy Aqualink podría resultar dañada.

5.2 Precauciones durante el cableado de un controlador

IMPORTANTE: El cableado del controlador debe ser realizado por un profesional experto en piscinas.

Antes de proceder con las conexiones o desconexiones de cables, asegúrese de haber cortado la alimentación eléctrica del controlador externo y de la unidad Zodiac Ei. Cuando está conectado a un controlador, el clorador Ei se comporta como "esclavo" y responde a las órdenes del controlador. En este caso, los parámetros de los programadores ("TIMER") son ignorados y el nivel de producción de cloro no puede modificarse desde la unidad de mando Ei. No obstante, las demás funciones estarán siempre accesibles.

5.3 Cableado en el controlador externo

! IMPORTANTE: Las siguientes instrucciones deben leerse junto con la guía de instalación suministrada con el controlador externo.

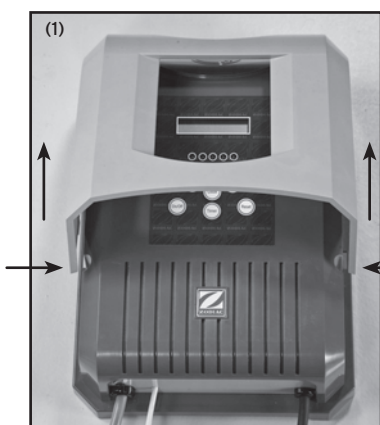

1. Retire la carcasa gris ejerciendo una presión a ambos lados como se indica y levantándola a continuación hacia arriba (1).
2. Retire el pequeño tapón blanco situado en el panel metálico inferior de la unidad de mando Ei (2).
3. Retire los 4 tornillos que sujetan la cubierta gris oscura de la unidad de mando Ei (3).

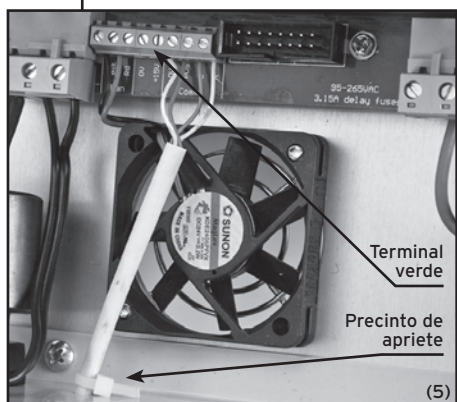
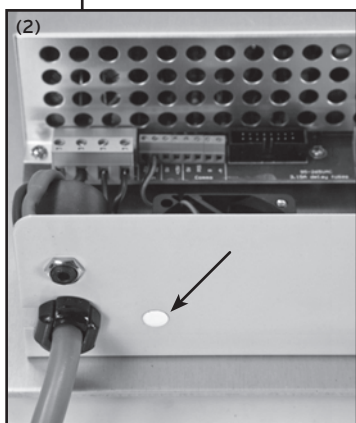

4. Abra cuidadosamente la cubierta de la unidad de mando Ei y, a continuación, desconecte con cuidado el conector con cableado que une las 2 tarjetas electrónicas. Retire la cubierta de la unidad de mando Ei (4).
5. Pase el cable del controlador externo por el orificio (es posible que se necesite un pasacables, no incluido, según el diámetro de cable utilizado). Coloque un precinto de apriete de plástico en el cable del controlador externo como se indica para evitar que sea arrancado (5).
6. Vuelva a colocar la cubierta de la unidad con los 4 tornillos y, por último, la carcasa gris.

En función de la marca del controlador externo, proceda con las siguientes conexiones para el cable que se va a conectar al terminal

verde (5) del clorador Ei:

Controladores Polaris EOS / Jandy Aqualink

- Hilo verde (0V) en el borne "0V" del Ei
- Hilo rojo (+V) en el borne "POS" del Ei
- Hilo amarillo/blanco (B) en el borne "B" del Ei
- Hilo negro (A) en el borne "A" del Ei

Controladores Pentair Intellitouch

- Hilo verde en el borne "B" del Ei
- Hilo rojo en el borne "POS" del Ei
- Hilo amarillo en el borne "A" del Ei
- Hilo negro en el borne "0V" del Ei

5.4 Comprobación del cableado y de las conexiones

Cuando se establece la conexión entre el controlador externo y el clorador Ei, ésta debe probarse.

1. Encienda el controlador externo y luego el Zodiac Ei.
2. Si la conexión es correcta, el símbolo "T" aparecerá en la parte superior derecha de la pantalla LCD después de unos 20 segundos.
3. Si la conexión falla, apague ambos aparatos y vuelva a realizar una prueba (pasos 1 y 2).

! NOTA: Por razones de seguridad, el Zodiac Ei se apaga automáticamente ("OFF") si se pierde la comunicación entre el clorador y el controlador externo.

6

Parámetros del equilibrio del agua

	pH	Cloro libre <i>mg/L - ppm</i>	TAC (alcalinidad o poder tampón) <i>°f (ppm)</i>	TH (índice de cal) <i>°f (ppm)</i>	Ácido cianúrico (estabilizante) <i>mg/L - ppm</i>	Salinidad <i>g/L - kg/m³</i>
Valores recomendados	7,2 - 7,4	1 - 2	8 - 15 (80 - 150)	10 - 30 (100 - 300)	< 50	4
Para aumentar	Añadir pH plus	Aumentar la producción o añadir cloro	Añadir corrector de la alcalinidad («TAC+»)	Añadir cloruro de calcio	Añadir ácido cianúrico	Añadir sal
Para reducir	Añadir pH minus	Reducir la producción o apagar el aparato	Añadir ácido clorhídrico	Añadir secuestrante calcáreo o realizar una descarbonatación	Vaciar la piscina parcialmente y rellenar de nuevo	Vaciar la piscina parcialmente y rellenar de nuevo
Frecuencia de las pruebas (en temporada)	Semanal	Semanal	Mensual	Mensual	Trimestral	Trimestral

7

Mensajes de error y avisos: significado

ES

7.1 "CONTROLAR SAL"

→ **Significado:**

La concentración de sal en el agua de la piscina es insuficiente y/o la temperatura del agua es demasiado fría (testigo luminoso "Salt" encendido de color naranja).

→ **Causas posibles:**

Falta sal (< 4 g/L) debido a pérdidas de agua o a una disolución (contralavados del filtro, renovación del agua, precipitaciones, fugas...).

Temperatura del agua de la piscina demasiado fría (< 18 °C, variable).

→ **Soluciones:**

- > Añada sal a la piscina para mantener la proporción a 4 g/L. Si no conoce la proporción de sal o no sabe cómo comprobarla, consulte con su distribuidor.
- > Simple señal de limitación de producción en caso de un agua fría. Reduzca la producción de cloro o añada sal para compensar.

7.2 "FALLO CAUDAL"

→ **Significado:**

El caudal de agua en la célula es insuficiente o nulo y el detector de caudal ha interrumpido la producción de cloro (testigo luminoso "Flow" encendido de color rojo).

→ **Causas posibles:**

Fallo de la bomba de filtración, suciedad en el filtro y/o en los skimmers, válvula(s) del by-pass cerrada(s), cable(s) desconectado(s)...

→ **Soluciones:**

- > Compruebe la bomba, el filtro y el (los) skimmer(s). Límpielos si es necesario.
- > Compruebe el buen funcionamiento del detector de caudal.
- > Compruebe la conexión de los cables (célula y detector de caudal).

7.3 "FALLO PROD."

→ **Significado:**

Hay un problema con la alimentación eléctrica interna de la unidad de mando Ei.

→ **Causas posibles:**

- > Cable de alimentación de la célula desconectado o mal conectado.
- > Problema electrónico interno de la unidad de mando a raíz de un incidente eléctrico externo.

→ **Soluciones:**

- > Apague el clorador Ei (botón ) y corte la alimentación eléctrica de la unidad de mando y, a continuación, compruebe que todos los cables están conectados correctamente (alimentación general, célula...).
- > Consulte con su distribuidor.

7.4 "REVISAR CELULA"

→ **Significado:**

El electrodo está sucio, recubierto de cal y/o desgastado.

→ **Causas posibles:**

Filtración defectuosa (suciedad en prefiltro o en el filtro), índice de cal (TH) demasiado elevado, antigüedad del electrodo considerable. Después de 9 000 horas de funcionamiento de la célula Ei, este mensaje aparece también en la pantalla LCD para que el distribuidor compruebe el estado de la célula.

→ **Soluciones:**

- > Limpie y/o compruebe el sistema de filtración (bomba y filtro).
- > Compruebe el índice de cal (TH) y añada secuestrante calcáreo si fuera necesario. Modifique el tiempo de los ciclos de inversión de polaridad solamente si el TH > 40 °f o 400 ppm (véase la **nota importante** en el apartado **Inspección y limpieza del electrodo**).
- > Sustituya el electrodo por un modelo nuevo equivalente.

7.5 "INVERSIÓN"

→ **Significado:**



El clorador Ei está invirtiendo la polaridad de la célula. Este ciclo de autolimpieza es automático; este mensaje no es un código de error sino solamente información.

→ **Solución:**

Espere unos 10 minutos y la producción de cloro se restablecerá automáticamente al ajuste previamente seleccionado.

8

Seguridad de uso

- > La instalación y el uso del clorador salino Ei deben respetar OBLIGATORIAMENTE los consejos del presente manual. Si desea más información, póngase en contacto con su distribuidor profesional.
- > Al realizar cualquier intervención en el circuito hidráulico y/o en la filtración de la piscina, asegúrese de apagar el clorador Ei en primer lugar (botón ) y luego apagar la filtración y la alimentación eléctrica general.
- > **Durante un contralavado de filtro (backwash), es obligatorio apagar el clorador Ei** (botón )
- > No frote los electrodos con un cepillo ni con cualquier objeto metálico para no deformarlos.
- > La temperatura máxima admisible del agua que pasa por la célula Ei no debe superar los 40 °C para un rendimiento óptimo.
- > La presión del agua en la célula Ei no debe superar los 2,75 bares (275 kPa).
- > Compruebe la célula Ei regularmente para asegurarse de que no hay residuos que la filtración hubiera podido dejar pasar y/o que no hay depósitos de cal en el electrodo.
- > La unidad de mando Ei no debe montarse nunca sobre fuentes de calor (bomba, calefacción, radiador, etc...). Asimismo, debe fijarse a una pared vertical en un lugar seco y ventilado.
- > La vida útil de los equipos electrónicos que configuran la caja de mandos del clorador Ei pueden prolongarse considerablemente si este último se protege de los rayos solares, de la humedad y de cualquier tipo de producto químico agresivo.

9

Mantenimiento

Para mantener el clorador Zodiac Ei en un estado óptimo, le recomendamos que realice un mantenimiento regular.

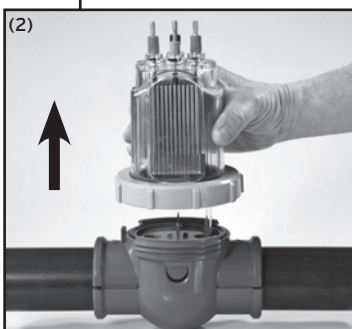
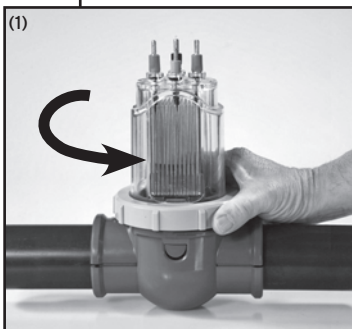

9.1 Inspección y limpieza del electrodo

En zonas donde el agua es dura (TH alto), es posible que se tenga que limpiar manualmente el electrodo Ei.

Para limpiar el electrodo Ei:

1. Apague el clorador Ei y la filtración. Cierre las válvulas de aislamiento y retire la protección del electrodo. Desconecte los conectores del cable de la célula.
2. Afloje el anillo de apriete (1) y retire el electrodo del collarín de toma de carga (2) (cuidado con el pequeño tubo vertical transparente). El anillo de apriete está dentado, lo que facilita su desmontaje manual. Si hay un depósito de cal, dé la vuelta al electrodo y vierta en su interior una solución limpiadora.
3. Si no utiliza una solución limpiadora de venta en el comercio, puede prepararla usted mismo mezclando con cuidado una (1) parte de ácido clorhídrico con nueve (9) partes de agua (**Atención:** vierta siempre el ácido en el agua no al revés!). Una solución con mayor concentración reduciría la vida útil del electrodo o podría inutilizarlo. Lleve siempre un equipo de protección adecuado a la hora de manipular productos químicos (gafas, guantes, mono).
4. Deje que la solución limpiadora disuelva el depósito de cal durante unos quince minutos. Deseche la solución limpiadora en un vertedero municipal autorizado; no la vierta nunca en la red de evacuación de aguas pluviales ni en el desagüe.
5. Aclare el electrodo con agua limpia y vuelva a colocarlo sobre su collarín de toma de carga, encajando el tubo vertical transparente en el alojamiento previsto de la célula.
6. Vuelva a enroscar el anillo de apriete, conecte nuevamente los conectores del cable de la célula y coloque de nuevo la protección. Ponga en marcha la filtración y el clorador Ei.
7. Confirme la producción de cloro y los parámetros de funcionamiento en la unidad de mando Ei. Los ajustes del reloj se guardarán automáticamente.

ES

NOTA IMPORTANTE: En caso de que el agua sea demasiado dura (agua con mucha cal, TH > 40 °f o 400 ppm), es posible modificar el tiempo de los ciclos de inversión de polaridad del clorador Ei para obtener un mejor efecto autolimpiante del electrodo. Consulte con su distribuidor si este fuera el caso (acceso profesional).

9.2 Batería / memoria

El clorador Ei está equipado con una batería interna de larga duración recargable (acumulador). Dicha batería permite una autonomía de unas 500 horas (3 semanas). Además, permite conservar todos los ajustes entre 2 ciclos de filtración y en caso de corte total de la alimentación eléctrica.

9.3 Mantenimiento / Hibernación:

Si la piscina se hiberna (nivel de agua reducido y tuberías vacías), el clorador Ei deberá estar apagado. No es necesario retirar el electrodo Ei. Sin embargo, existe una tapa de hibernación como accesorio para taponar el alojamiento del electrodo cuando se retira (hibernación o intervención técnica). Consulte con su distribuidor si desea adquirirla.

Principio

Salvo disposiciones contrarias, garantizamos de manera contractual el correcto funcionamiento de nuestros Productos nuevos. Garantizamos que nuestros Productos sean conformes con sus especificidades exentos de defectos de materia o de fabricación.

Bajo cualquier circunstancia, la presente garantía se limita, según nuestra conveniencia, a la renovación, a la sustitución por un producto nuevo o reacondicionado, o al reembolso de los productos considerados defectuosos, además de correr por cuenta y cargo de Los gastos de transporte y de envío, exceptuando los gastos de mano de obra, desplazamiento y/o estancia en que hayamos incurrido con motivo de reparaciones realizadas fuera de Francia Metropolitana y excluyendo asimismo cualquier desembolso por daños y perjuicios.

Toda devolución de Producto tiene que ser previamente determinada y aceptada por nosotros. No se aceptará ninguna devolución de oficio a iniciativa del cliente.

En particular, la garantía de piezas de recambio sólo se aplicará a piezas devueltas para análisis y peritaje por nuestra sociedad después decisión de sustitución de estas piezas.

En todo caso, la garantía legal del vendedor sigue aplicándose.

Para que la garantía sea adquirida, el cliente y el usuario final se comprometen a respetar los parámetros del equilibrio del agua de la piscina en función de los siguientes criterios:

- pH: 6,8 < pH < 7,6
 - cloro libre (*): + 2,5 mg/L (cloro total < 3 mg/L)
 - bromo total (*): < 5,0 mg/L
 - estabilizante (si se utiliza): < 75 mg/L
 - metales disueltos totales (hierro, manganeso, cobre, cinc...): < 0,1 mg/L
- (*): *Los limpiafondos deben retirarse de la piscina al realizar un tratamiento de choque.*

Observación: el uso de agua de una perforación y/o de un pozo está prohibido.

Limitaciones generales

La presente garantía no cubre los vicios aparentes, es decir, los defectos de aspecto visibles no declarados por el cliente en el momento de la entrega de los productos.

Asimismo, quedan excluidos los defectos o deterioros provocados por una inadecuación del producto a las necesidades del usuario, por el desgaste normal, una negligencia, una instalación incorrecta o un uso no conforme a las recomendaciones que figuran en las instrucciones del aparato, un mantenimiento insuficiente y/o un accidente de manipulación, un almacenaje incorrecto, y/o los estudios, las instrucciones y/o las especificaciones derivadas del cliente.

Cualquier modificación realizada en los productos por parte del cliente,

el usuario o un tercero pone fin de forma automática a la garantía en su integridad. Lo mismo sucede en los casos en los que se hayan reemplazado piezas originales por piezas que no proceden de nuestras tiendas.

Asimismo, el cliente deberá asegurarse de la compatibilidad de nuestros productos con los demás equipos de la piscina consultando con los diferentes fabricantes implicados, así como de las reglas de instalación y de puesta en marcha que se deben respetar para el funcionamiento correcto del conjunto del sistema.

En caso de devolución al taller, los gastos de transporte de ida y vuelta correrán a cargo del usuario, a excepción de los productos mencionados en el párrafo 2 del presente artículo.

La inmovilización y la privación del disfrute de un aparato en caso de posible reparación no darán lugar a indemnizaciones.

La presente garantía quedará anulada en caso de ausencia o retraso del pago del producto en cuestión por parte del cliente.

Plazo

La fecha que determina el inicio de la garantía contractual es la que figura en la factura de venta del Producto nuevo por nuestro Cliente al Usuario.

La factura es exigible y condiciona cualquier uso de la garantía.

En su defecto, el cliente correrá a cargo de todas las consecuencias que resulten perjudiciales para nuestra sociedad, a raíz de cualquier reclamación por su parte en virtud de la garantía contractual y posterior a su fecha de vencimiento.

En ningún caso puede la reparación o la sustitución realizada en virtud de la garantía resultar en la ampliación o la renovación del plazo de garantía del aparato.

Especificidades particulares para los productos Electrolizador de sal y regulación

La garantía es total y incondicional para la totalidad de la gama de los Electrolizadores de sal: sean cual sean las causas su deterioro, el estuche carga de mandos y la célula serán arreglados o cambiados durante el plazo de la garantía.

El plazo de la garantía es de 2 años a partir de la fecha de la factura de venta del Producto nuevo por nuestro Cliente al Usuario.

El plazo de la garantía está extendido a 3 años para la gama TRI (excepto módulos opcionales « TRI pH » y « TRI PRO »).

Para todos los Productos, se otorga la garantía con la condición de instalación por un instalador profesional, a excepción de la gama de electrolizadores Ei.

Nota: No se aplica esta garantía incondicional al caso de la gama de regulaciones (pH Perfect, módulos TRI pH y TRI PRO).

Registre su producto en nuestro sitio web:

- Agilice el proceso de reparación en garantía en caso necesario.
- Manténgase informado sobre los productos y promociones Zodiac.

www.zodiac-poolcare.com

Todas las solicitudes de garantía deben enviarse al distribuidor.

Le recomendamos que conserve la factura de compra de modo que pueda disfrutar de asistencia técnica para su producto.

**Eliminación del producto / Protección del medio ambiente:**

De conformidad con las exigencias de la directiva RAEE - 2002/96/CE (Residuos de Aparatos Eléctricos y Electrónicos), los productos eléctricos y electrónicos usados deberán desecharse de forma separada de las basuras domésticas normales con el fin de facilitar la reutilización, el reciclaje y otras formas de recuperación, así como

de limitar la cantidad de residuos que deben ser eliminados y reducir al mismo tiempo los vertederos.

Cuando se desprenda de este producto, respete las normas locales de eliminación de residuos. No lo arroje al medio ambiente, entréguelo en un centro de recogida especializado en residuos eléctricos y electrónicos o infórmese a través del vendedor cuando adquiera un nuevo producto.